

Commission d'exploitation UPI

séance n° 4

18 octobre 2011

Ordre du jour

1. Point de situation sur l'état actuel du dispositif UPI
2. Etat de la collaboration avec grands annonceurs
3. Thèmes particuliers
4. Divers



1. Etat actuel du dispositif UPI.

Projet UPI-HP

Rappel :

- Projet en cours depuis septembre 2009 à la CdC
- Objectifs : **consolider et améliorer l'intégralité du dispositif technique UPI** :
 - robustesse
 - latence de traitement en mode asynchrone
 - performances brutes (tous modes)
 - capacité de montée en charge
 - ergonomie
 - monitoring & services aux utilisateurs (ex : annonce online de l'USN)



1. Etat actuel du dispositif UPI.

Projet UPI-HP

Etat au 18 octobre 2011 :

- Points en souffrance en mars 2011 : réglés.
- Monitoring sur internet : à bout touchant, solution opérationnelle d'ici la fin du mois.
- Fin prévue du projet : décembre 2011

























**mit Redli
läuft's rund**

Marius Redli
vom Bundesamtsdirektor zu
Nationalrat



Département fédéral des finances DFF
Centrale de compensation CdC

CE-UIP / séance 4 / 18 octobre 2011 5



Applications de production		Applications de test	
Nom technique	Fonctionnalité		
UPIViewer	Application web pour l'interrogation d'UPI.		
UPI_eCH0084_Master_USR	Annonces à UPI		
UPI_eCH0085_Master_USR	Interrogations d'UPI (interne réseau Confédération).		
UPI_eCH0086_Master_USR	Comparaison avec UPI (interne réseau Confédération)		
UPI_eCH0085_Mirror_USR	Interrogations d'UPI (hors réseau Confédération)		
UPI_eCH0085_Mirror_Certif	Interrogations d'UPI (hors réseau Confédération), avec identification par certificat.		
UPI_eCH0086_Mirror_USR	Comparaison avec UPI (hors réseau Confédération)		
UPI_eCH0086_Mirror_Certif	Comparaison avec UPI (hors réseau Confédération), avec identification par certificat.		
Telezas3	Portail web pour l'interrogation des registres centraux de la CdC (usage interne à l'AVS/AI).		
InfoRegistre	Application web grand public indiquant les caisses de compensation tenant un compte individuel pour un assuré.		

Légende

-  Les tests ont réussi, l'application est disponible. Des problèmes réseaux demeurent possibles qui pourraient empêcher d'accéder à l'application normalement.
-  Une erreur s'est produite lors des tests, l'application n'est probablement pas disponible.

www.cdc.admin.ch
> Unités
> CENT
> UPI
> Disponibilité des applications web

Département fédéral des finances DFF
Centrale de compensation CdC

CE-UIP / séance 4 / 18 octobre 2011 6



1. Etat actuel du dispositif UPI.

Projet MEBPlus

Définition (rappel)

- 1ère attribution du NAVS13 à 11'000 établissements de formation en CH.
- Collaboration OFS (domaine Formation)
- Phase productive : janvier-décembre 2011 (+ Q1-2012 ?)
- Effet sur UPI :
A fin 2011, toute personne fréquentant un établissement de formation quelconque sur le territoire suisse en 2011 sera référencée dans UPI.



1. Etat actuel du dispositif UPI.

Projet MEBPlus

Résultats

- 1ère phase (« Einführung ») terminée en juillet 2011 :
 - taux d'attribution automatique du NAVS13 : 97.4%
 - + clearing manuel : **99.0%**
- 2ème phase (« Nachführung ») se déroule actuellement :
 - Nouveaux arrivants (rentrée scolaire 2011)
 - Hautes écoles
 - Cantons et établissements initialement non prévus
- L'OFS et les cantons expriment leur grande satisfaction
- Quelques problèmes de nature juridique dans les cantons



1. Etat actuel du dispositif UPI

Structure

Enregistrements en référence :

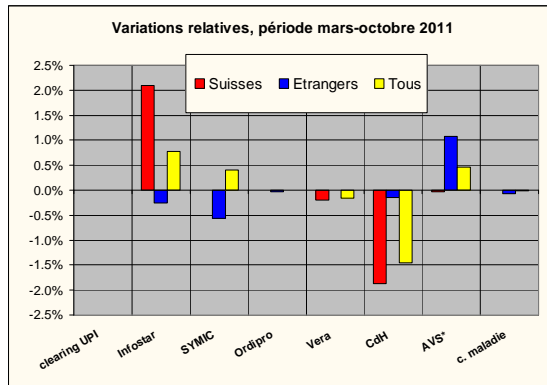

Domaine(s) administratif(s) annonceur(s) à l'UPI	
Clearing UPI	7
Infostar	6
SYMIC ; Ordipro	5
Vera	4
Reg. habitants	3
CC- AVS	2
C. maladie & autres	1

+274'000 personnes



2. Collaboration avec annonceurs

OFEC (Infostar)

- **Resynchronisation UPI - Infostar :**
 - Nationalité CH : effectuée
 - Nationalités étrangères : reportée à fin 2011.
- **Adaptation Infostar pour gestion correcte effacements :**
 - But : éviter la génération d'un nouveau NAVS13 lorsqu'une personne est effacée, puis ressaisie dans Infostar.
 - Les travaux suivent leur cours selon le planning.



2. Collaboration avec annonceurs

ODM (SYMIC)

- **Activités continues de clearing entre la CdC et l'ODM :**
 - Identification des différences
 - Traitements au cas-par-cas
- **Corrections diverses dans les batchs d'annonces SYMIC :**
 - Identifiées
 - Délai de mise en œuvre ODM : ???
- **Resynchronisation UPI - SYMIC :**
 - Choix de variante : ✓ (depuis octobre 2010)
 - Délai de mise en œuvre ODM : ???



2. Collaboration avec annonceurs

ODM (SYMIC)

- **Projet de révision ordonnance SYMIC, automne 2010 : ??**



2. Collaboration avec annonceurs

DFAE (Vera)

- **Intégration du NAVS13 dans le registre :**
 - CdC contactée au mois d'août pour matching, sans suite
 - Statut ?



2. Collaboration avec annonceurs

DFAE (Ordipro)

Deux problèmes identifiés en mars 2011 :

- **Annonces manquantes :**
 - Ordipro n'annonce pas à UPI lorsque la personne y existe déjà
 - Statut de correction du problème (selon infos H. Wyler) :
 - implémentation de la correction : effectuée
 - mise en production : ???
- **Annonces à double :**
 - Ordipro annonce 1 personne par identifiant interne. Or une même personne peut être référencée sous plusieurs identifiants.
 - Correction du problème : lourde pour Ordipro.
 - Situation stationnaire



2. Collaboration avec annonceurs

DFAE (Ordipro)

Nouveaux problèmes identifiés :

- **Annonces de mise à jour manquantes :**
 - La première annonce d'une personne fonctionne, mais les corrections subséquentes dans Ordipro ne sont pas annoncées à UPI.
- **Traitement des annonces refusées :**
 - Les annonces refusées doivent être signalées à Ordipro par le support UPI pour être détectées et traitées



4. Thèmes particuliers

Pflichtenheft AHVN13 (R. Wirz, BSV)

Traitement des cas d'adoption (CdC, OFEC)

Usages atypiques d'UPI



4. Thèmes particuliers

Pflichtenheft AHVN13 (R. Wirz, BSV)



4. Thèmes particuliers

Traitement des cas d'adoption (CdC, OFEC)

IST :

- Adoption → annonce « update » par l'état-civil → mise à jour UPI :
 - a) NAVS13 reste le même
 - b) nouvelle identité reliée à l'ancienne
- Cantons (tuteurs) : « Il faut un nouveau NAVS13 détaché de l'ancien en cas d'adoption » (art. 267 et 268b CSS)

SOLL : ???



4. Thèmes particuliers

Attribution de NAVS13 aux sans-papiers par les caisses maladie

- Cas de la caisse Helsana, canton GE
- Manque de volonté ou réelle difficulté opérationnelle ?
- Position et action de l'OFSP ?



4. Thèmes particuliers

Usages atypiques d'UPI

- Demande de l'Autorité de Surveillance de la Révision :
Utiliser UPI pour **faciliter/fiabiliser l'inscription on-line** dans leur système d'information

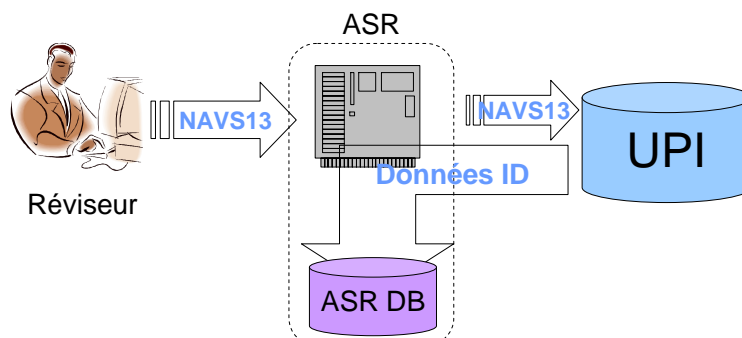



5. Divers ?

Prochaine séance de la commission :

mars 2012 (via Doodle, fixée d'ici mi-novembre)